



**LUCID**  
AIRSOFT

# SERIES L36

## Manual d'instruction



### ATTENTION



Fonctionnement de ce pistolet à air comprimé pour l'utilisation de la concurrence est limitée aux utilisateurs âgés de moins de 18 ans.



Depuis les champs de tir peuvent être d'environ 50 à 60 mètres, le tir imprudente peut provoquer des lésions oculaires ou d'autres blessures



toujours lire ce PRECAUTIONS DE MANIPULATION ET MANUEL attentivement avant l'opération. Actionnez le pistolet à air avec la pleine reconnaissance des avertissements et mises en garde

**Toujours lire ce manuel avant de faire fonctionner**

## Table des matières

1	SÉCURITÉ ET MANIPULATION	p.01
2	NOMS DES COMPOSANTS	p.02
3	PARAMÈTER DE SELCTION ET DE SÉCURITÉ	p.03
4	CHARGEMENT DES BALLES BB ET RÉGLAGE DU MAGAZINE	p.03
5	RÉGLAGE DE LA BATTERIE	p.04
6	AJUSTEMENT DE LA VUE	p.05
7	CROSSE PLIABLE	p.05
8	TIR	p.06
9	SYSTÈME HOP-UP VARIALBE	p.07
10	ENTRETIEN	p.08
11	ENLEVER LES BALLES BB OBSTRUÉ	p.08
12	REPLACEMENT DES FUSIBLE	p.09
13	AJUSTEMENT DES ENGRENAGES DE REMPLACEMENT	p.09
14	DÉPANNAGE	p.10/11
15	VUE AGRANDIT	p.12

### 1 Sécurité et manipulation



Toujours lire ce manuel avant de faire fonctionner

Faites sûr de porter de la protection oculaire.



Ne vous entraînez pas sur des humains ni des animaux.

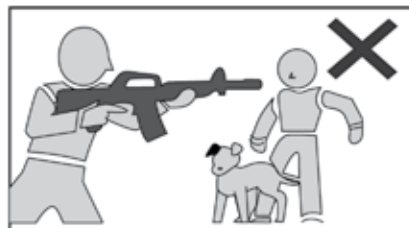

Ne tirez pas malicieusement.

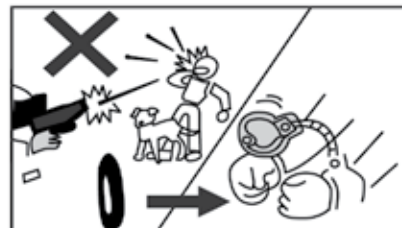

Ne regardez pas proche du museau.

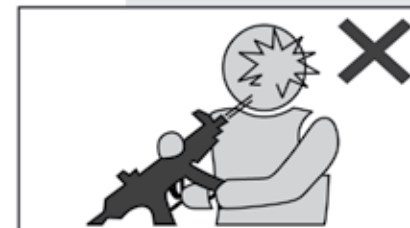

Utilisez un sac ou une boîte durant le transport.



Gardez hors de portée des enfants.

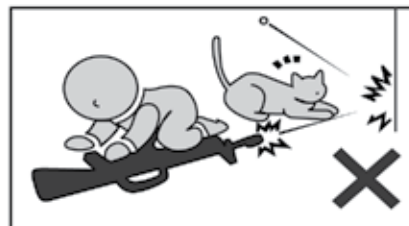

Le fusil pourrait encore tirer sans le magazine.



Ne tirez pas par hasard.



Manipulez votre fusil sécuritairement en tout temps.

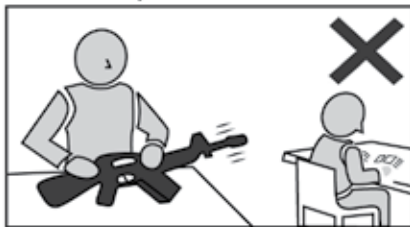

Ne tirez pas où il y a des gens ni de mode de transports.

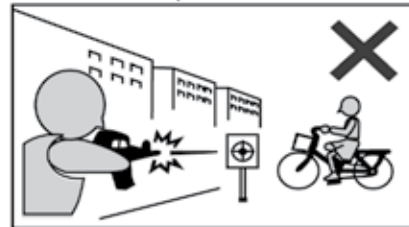

Mettez seulement votre doigt sur la gâchette lorsque vous êtes prêt à tirer.

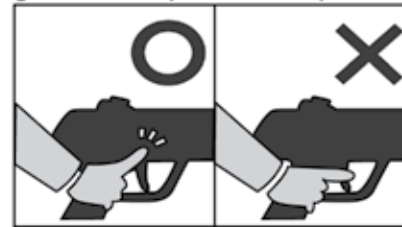

Ne démontez pas ni tentez des réparations sur votre fusil vous-même.



# SERIES L36

6mm Airsoft Electric Gun

WWW.LUCIDAIRSOFT.CA

## 2 Noms Des Composant

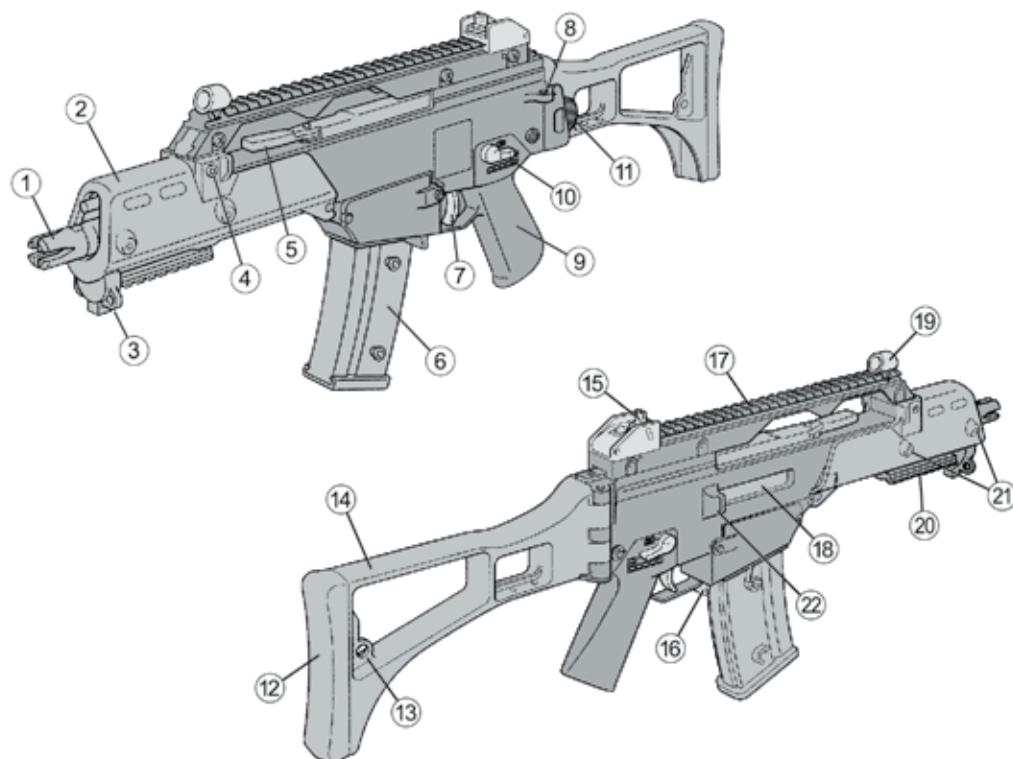

Flash Hider	1
Garde-main	2
Point de fronde avant	3
Guopille de verouillage	4
Lever d'armement	5
Magazine	6
Gâchette	7
Point de fronde arrière	8
Poignée	9
Sélecteur	10
Bouton de serrure de crosse	11
Plaque de couche	12

Point de fronde arrière	13
Crosse pliable	14
Vue arrière	15
Levier de verou de chargeur	16
Long Montage de Rail	17
Port d'éjection	18
Vue avant	19
Montage de Rail en-dessous	20
Point dure	21
Berrure de crosse	22

### 3 Sélecteur et paramètre de sécurité

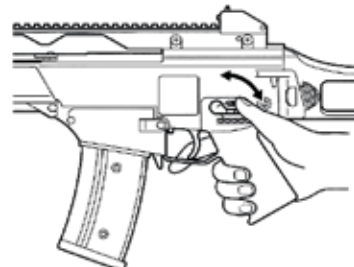

Peux même être opéré avec une main

INTERRUPTEUR DE  
SECURITÉ ON

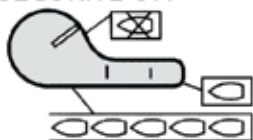

INTERRUPTEUR DE  
SECURITÉ OFF

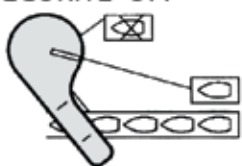

INTERRUPTEUR DE  
SÉCURITÉ OFF

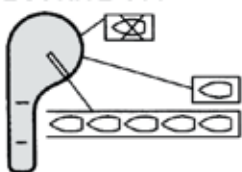

**Paramètre sécuritaire**

la gâchette ne peut pas être tirée. Toujours place le sélecteur sur la position sécuritaire lorsque vous le transportez ou le rangez

**Semi automatique**

Le fusil va tirer une balle BB à chaque fois que la gâchette est tirée.

**Entièrement automatique**

Le fusil va tirer automatiquement lorsque la gâchette est tirée

**Attention - Prudence**

- Tirer la gâchette avec le sélecteur en mode sécuritaire peut endommager le fusil

### 4 Chargement des balles BB et réglage du magazine

1. Ouvrir la trappe sur le haut du magazine et charger les balles BB dans le magazine.

2. Fermer la trappe et rouler la roulette en dessous du magazine

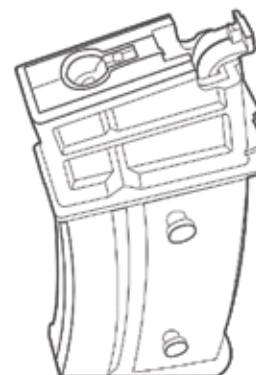

**Installation**

De placer le magazine par en-haut et peser fermement jusqu'à ce que tu entends un "click"

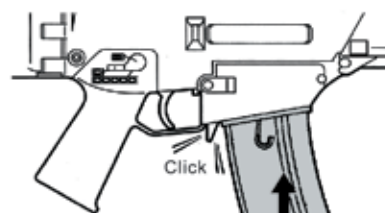

Levier de blocage du magazine

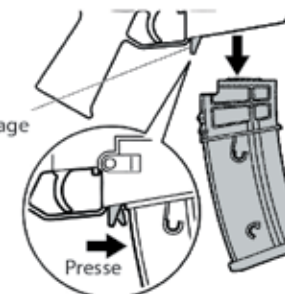

**Enlever le chargeur**

Appuyez sur le bouton de relâche pour enlever le magazine. Supportez le magazine avec une main pour pas qu'il tombe.

**Conseil**

Si c'est difficile de tirer les balles, s'il vous plaît retirer toutes les balles du magazine et mettez de l'huile silicone dans le magazine.



### 5 Régler la batterie



#### Ne pas trop charger votre batterie.

Le temp de chargement devrait et le un maximum de 5 humes.

1. Retirez la goupille de verrouillage de la poignée avant. Ensuite, tenez le fusil avec le bout de la poignée d'avant par en bas et retirez la poignée par la glissant vers le devant.

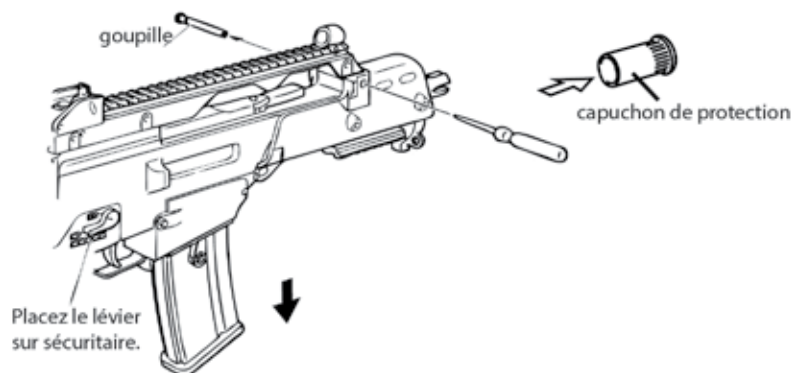

2. Placez la batterie sur le crochet, comme demantré ci-dessous. Ensuite brancher la batterie sur et connecteur

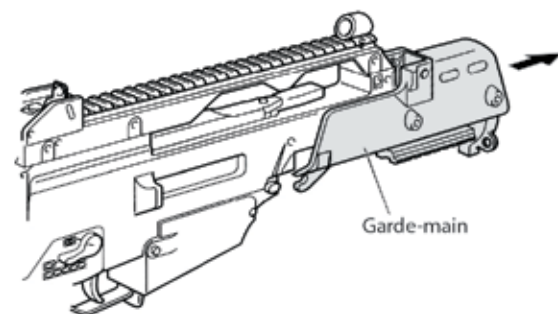
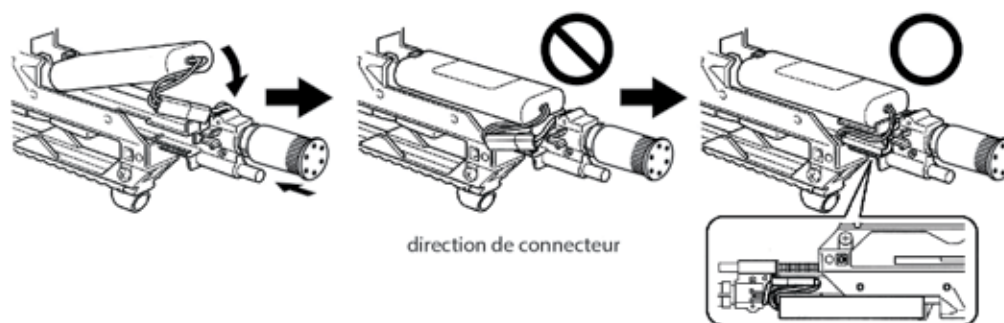

#### Attention - Prudence

- Lorsque vous ne pouvez pas placer la batterie vérifiez les fus et la position du connecteur
- Ne pas retirer la goupille de verrouillage a un angle au en tournant. Vous pourriel en dommager le O-ring. attachés à la goupille de verrouillage

3. Installez la goupille de verrouillage en même temps que vous sécurisez le filage avec vos doigts.

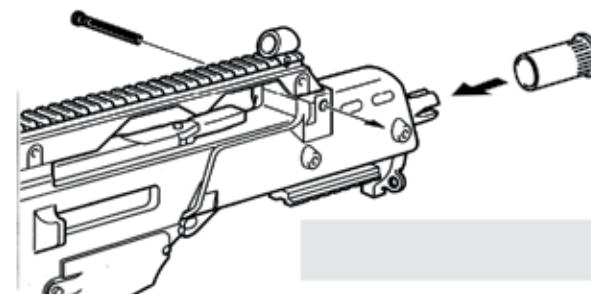

### 6 Ajustement de la vue

Ajuster la vue verticale entourant la vis de réglage d'élévation. Tourner dans le sens horaire décale sur le point de tir. Tourner dans le sens inverse monte la vue du point de tire

Utilise l'élévation pour ajuster la vis.

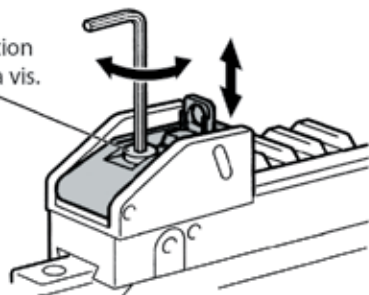

Ajuster la vue horizontalement. Tourner dans le sens horaire bouge la vue vers la droite. Tourner dans le sens inverse bouge la vers la gauche

utilisez le fardage pour ajuster la vis.

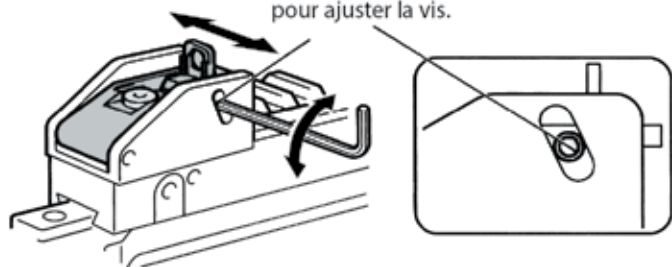

### 7 Crosse repliable

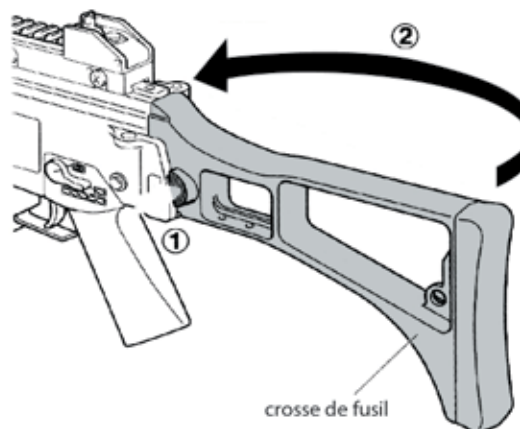

#### Procédure de pliage

Pesez sur le bouton(1). Plier la crosse en tournant dans la direction de la flèche.

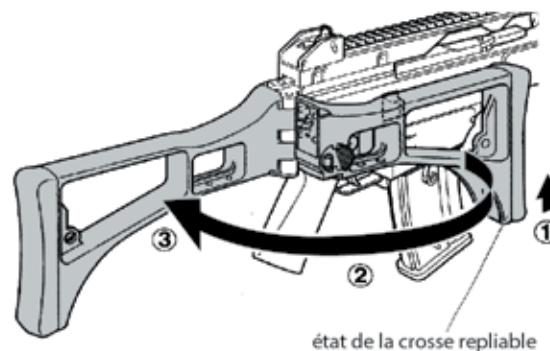

#### Extending Procedure

Tirez la crosse vers vous(1) pendant que vous tenez la crosse(2). Étirez la crosse plié droite pendant que vous pesez le bouton de verrouillage de crosse(3)

### 8 Tir

1. Retirez le capuchon de protection.

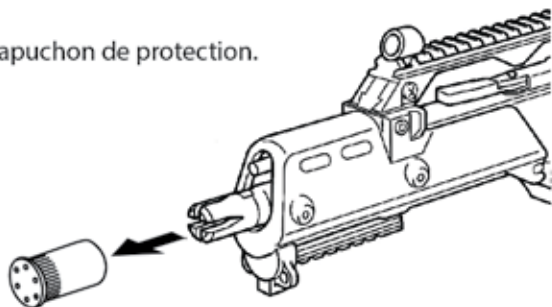

2. Positionner le sélecteur sur semi automatique ou entièrement automatique

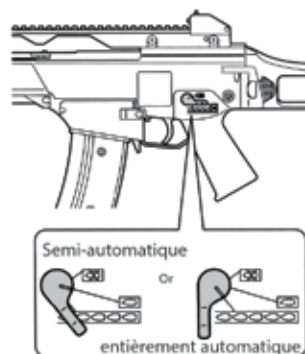

3. Tir

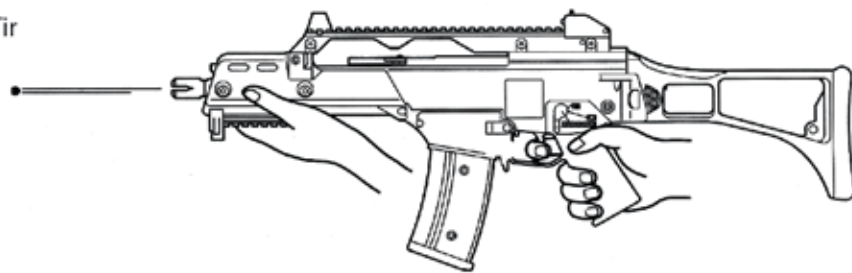

#### Après l'opération

- Enlever le magazine et en tir à sec avec le levier dans la position semi automatique en dirigeant le fusil dans une direction sécuritaire. Mettre le sélecteur dans la position sécuritaire.
- Débranchez la batterie

#### Attention au moteur et la batterie

- Chargez la batterie si le tir devient lent.
- Donnez à votre fusil un moment de repos après avoir tiré 500 balles. ceci va assurer une longue vie de service à votre moteur et votre batterie.

#### Attention - Prudence

- Jamais utiliser CRC-556 ni aucun autre huile à minérales

### 9 Système de hop-up variable

En produisant un "backspin" sur les balles, ce système permet une trajectoire de tir, plus longue et plus droite.

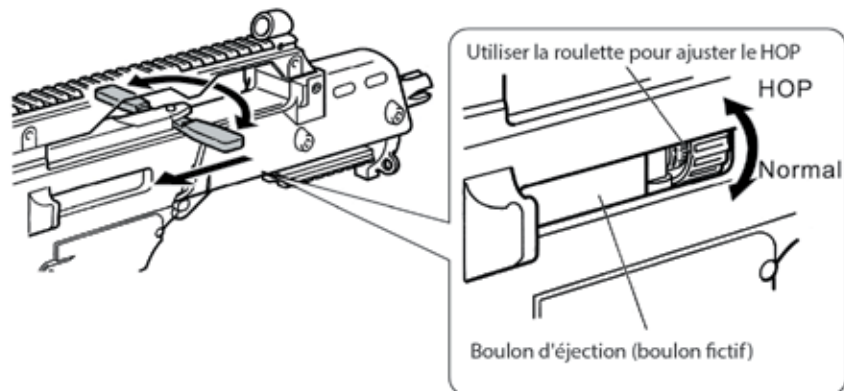

#### Ajustement

- Ouvrez le verrou pour ajuster le système Hop-up.
- Tournez graduellement la roulette pour donner du hop-up à les balles BB. Tournant excessivement affecte la trajectoire.

#### Attention - Prudence

- Un hop-up trop élevé peut causer BB à obstruer fréquemment.

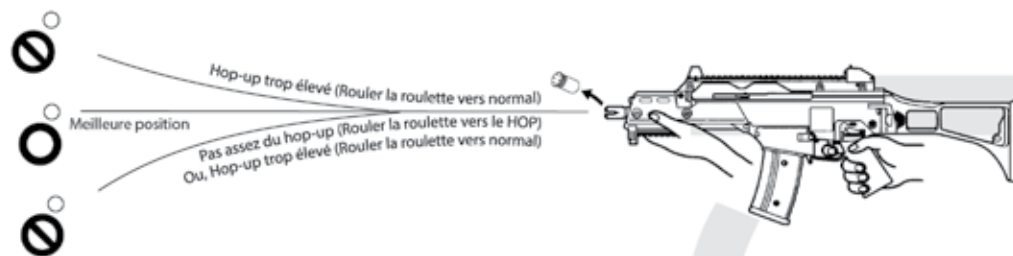

Symptômes	Cause	Action
Balles volent hautes	Le hop-up trop élevé	Tournez graduellement le hop-up vers le "normal"
Balles volent une distance courte	Hop-up trop élevé	Tournez graduellement le hop-up vers le "normal"
	Emballage Hop est contaminés par de l'huile ou de la saleté	Nettoyer la chanber utilisant la tige de nettoyage
Ne peut pas ajusté	Emballage Hop usé ou endommagé	Achat les pièces de rechange de votre vendeur et le remplacer
	Levier ou autre partie endommagé	Achat les pièces de rechange de votre vendeur et le remplacer
Colmatage fréquente des balles BB	Hop-up trop élevé	Tournez graduellement le hop-up vers le "normal"
	Balles BB de taille irrégulière ou de taille trop grandes	Utilisez des balles BB de haute qualité et de la grosseur adéquate.
	Emballage de HOP sale	Nettoyez votre fusil à l'aide de la tige de nettoyage ou consultez votre vendeur pour effectuer des réparations.



### 10 Entretien

- Appliquez quelques gouttes d'huile de silicone ou d'huile en Téflon de l'entrée de la balle BB. Insert BB bullets into the magazine and fire bullets equivalent to 1 or 2 magazines.
- Enlever l'excès d'huile avec la tige de nettoyage tel que démontré ci-dessous



Coupez le tissu de coton comme illustré. Puis passer à travers le trou dans la tige de nettoyage et enroulez-le correctement. (L'épaisseur et la longueur de la toile de coton devrait être adapté pour être insérés dans le cylindre de nettoyage)

Vaporiser quelques gouttes d'huile de silicone ou téflon

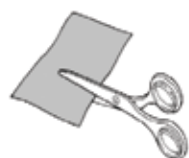

Environ 10mm de large



Tissu en coton

Environ 25-30mm de long  
(Épaisseur optionnelle)



Coupez le avant de l'enrouler



Tenez la tige de nettoyage à un bout et placez le tissu de coton dans le tube et nettoyez le



CAUTION

Insérez la tige sera difficile si vous tenez la tige au bout.

### 11 Enlevez les balles BB obstrué

- Retirez le magazine ensuite, puis l'assemblage de canon.
- Retournez la roulette hop-up vers la position "normal" et insérez la tige de nettoyage du bord avant du baril.

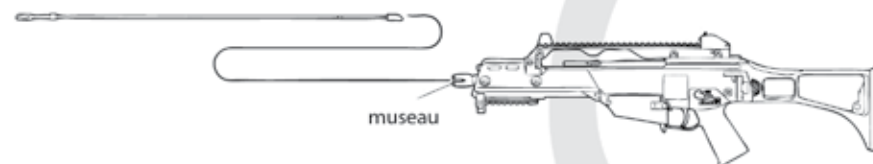

- Soyez attentif à ce que la partie coudée de la tige de nettoyage orienté vers le bas, et enlever les balles obstrués.

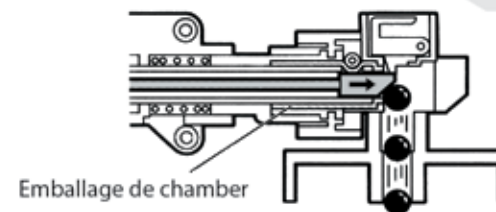

#### Attention - Prudence

- Lorsque BB balles sont bouchés, arrêtez immédiatement le fonctionnement.
- Soyez prudent lors de l'entretien. La chambre à l'intérieur est précisément conçu et peut endommager facilement.

### 12 Remplacement des fusibles

- Réglez la sécurité sur "ON". Retirez le Magazine et le capuchon de protection. Tirez sur la goupille de verrouillage à l'aide d'un tournevis.

- Si une fusible est grillé, vérifiez les pièces défectueuse possible. Pour remplacer le fusible vous devez retirez le garde-main de la batterie

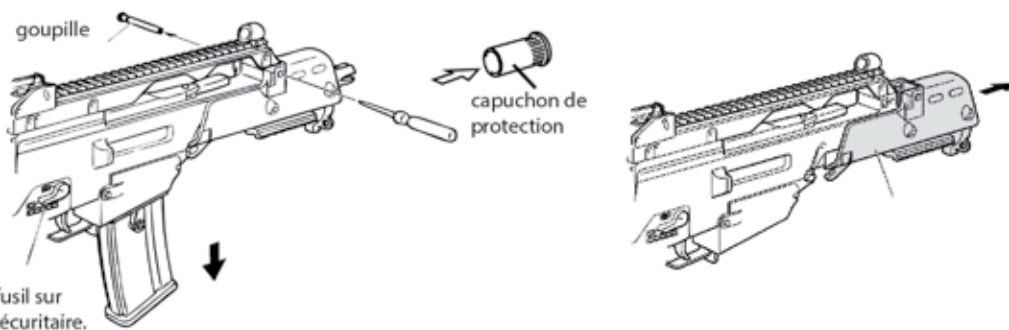

<Tube de verre fusible>  
Tube de verre fusible, il peut être des achats dans un magasin d'appareils électriques à proximité (faites sûr d'acheter le type 25A).

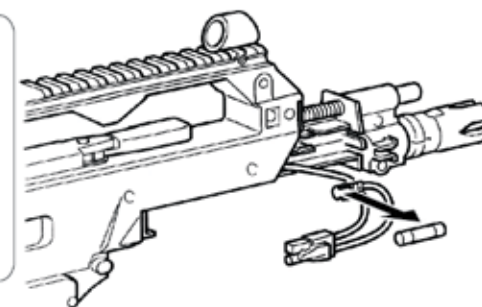

### 13 ajustement de l'engagement des vitesses

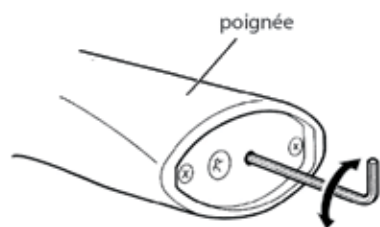

S'il vous plaît utilisez la clé 1.5mm hexagonal intérieure pour l'ensemble vis M3

- Réglez uniquement lorsque le bruit du moteur devient élevée après les opérations pour une longue période de temps.
- Tirer sur la gâchette tout en ajustant la vis de réglage vers la gauche ou la droite. Arrêtez-vous lorsque le moteur est le plus silencieux.

### 14 Dépannage

Symptômes	Cause	Action
Aucunes opérations	Le sélecteur est sur le mode sécuritaire.	Placé le sélecteur sur le mode semi ou entièrement automatique.
	La batterie n'est pas chargée.	Chargez la batterie.
	La connexion est déconnectée.	Attachez la batterie à la connexion.
	La connexion + et - de la connexion pour la batterie est inversé.	Attachez la connexion de la batterie correctement.
	Le fusible est grillé.	Remplacez le fusible.
	La vie du moteur est expiré ou une mauvaise connexion électrique.	Remplacez le moteur ou vérifiez/réparez le contact électrique.
Le moteur tourne mais les balles BB ne se passent pas décharger	Les balles sont coincées dans le magazine.	Insérez la tige de chargement dans le magazine pour retirer les balles coincées.
	Les balles sont coincées dans la chambre.	Retirez les balles coincées à l'aide de la tige de nettoyage.
	Engrenage défectueux	Acheté les pièces de rechange de votre vendeur et le remplacer.
Tir automatique impossible	Chargement de la batterie est trop base.	Chargez la batterie.
	Transition balles au magazine défectueux.	Réparez le colmatage du magazine.
	Connexion électrique pauvre.	Consultez votre vendeur pour des réparations.
Tir semi-automatique impossible	Déviations dans le calendrier d'engrenage.	Placez le sélecteur sur semi-automatique après d'avoir tiré 5 ou 6 balles sur entièrement automatique.
	Chargement de la batterie est trop base.	Chargez la batterie.
	Connexion électrique pauvre.	Connexion électrique pauvre. Consultez votre vendeur pour des réparations.

### 14 Dépannage (Suite).

Symptômes	Cause	Action
Cycle de tir automatique devient long	Chargement de la batterie est trop base.	Chargez la batterie.
Distance de tir devient plus court	Emballage de chambre (O-ring) usé ou endommagé	Consultez votre vendeur pour des réparations. Remplacez l'emballage de chambre, l'emballage de piston (O-ring), et l'ensemble de piston.
	Emballage de chambre (O-ring) usé ou endommagé	
	Ressort de piston détérioré.	
	Balles BB défectueuse.	Utilisez des balles BB de haute qualité.
	Manque d'huile silicone.	Placez quelques gouttes d'huile silicone en-dessous de la chambre.
Bruit d'opération devient trop bruyant.	Problème d'engrenage causé par trop de tir vide ou des engrenages usé ou endommagé.	Consultez votre vendeur pour des réparations.
	Problème d'engrenage causé par trop de tir vide.	
Balles BB tombe en dehors du baril	La chambre est usée ou endommagée.	Tournez l'ajustement hop-up vers le Hop. Utilisez des balles BB de haute qualité.
	Aucun ajustement fait au hop-up.	
	Balles BB défectueuses.	
Devient mouillé ou échappé dans de l'eau	Arrêtez toutes opération immédiatement, déconnectez la batterie, essuyez l'eau de l'intérieur du fusil et de la batterie. Si aucune opération n'est détectée, consultez votre vendeur pour des réparations.	



