



Series L47

Manuel d'instruction



Table Des Matières

1	SÉCURITÉ ET MANIPULATION	p.01
2	NOMS DES COMPOSANTS	p.02
3	CHARGEMENT DES BALLES BB ET RÉGLAGE DU MAGAZINE	p.03
4	ENTRETIEN	p.03
5	RÉGLAGE DE LA BATTERIE	p.04
6	AJUSTEMENT DE LA VUE	p.04
7	SPARAMTÉTER DE SÉLECTION ET TIR	p.05
8	SYSTÈME HOP-UP VARIALBE	p.06
9	DÉPANNAGE	p.07/08
10	VUE AGRANDIS DU L47T	p.09
11	VUE AGRANDIS DU L47	p.10



ATTENTION



Fonctionnement de ce pistolet à air comprimé pour l'utilisation de la concurrence est limitée aux utilisateurs âgés de moins de 18 ans.



Depuis les champs de tir peuvent être d'environ 50 à 60 mètres, le tir imprudente peut provoquer des lésions oculaires ou d'autres blessures



toujours lire ce PRECAUTIONS DE MANIPULATION ET MANUEL attentivement avant l'opération. Actionnez le pistolet à air avec la pleine reconnaissance des avertissements et mises en garde

Toujours lire ce manuel avant de faire fonctionner

1 Sécurité et manipulation



Toujours lire ce manuel avant de faire fonctionner

Faites sûr de porter de la protection oculaire.



Ne vous entraînez pas sur des humains ni des animaux.

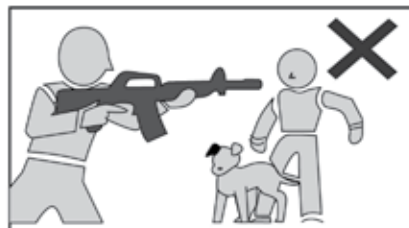

Ne tirez pas malicieusement.

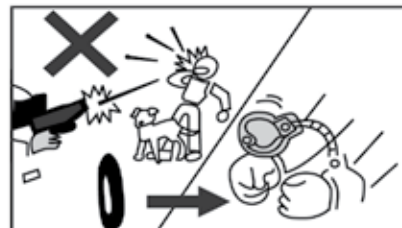

Ne regardez pas proche du museau.

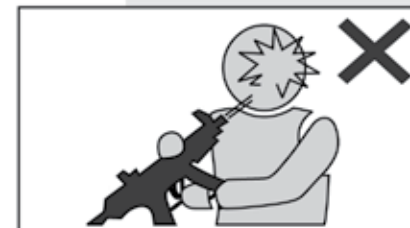

Utilisez un sac ou une boîte durant le transport.



Gardez hors de portée des enfants.

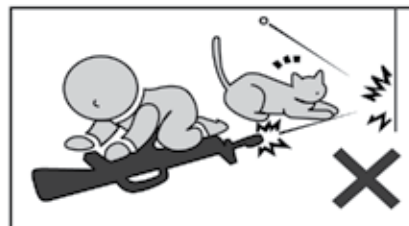

Le fusil pourrait encore tirer sans le magazine.



Ne tirez pas par hasard.



Manipulez votre fusil sécuritairement en tout temps.



Ne tirez pas où il y a des gens ni de mode de transports.

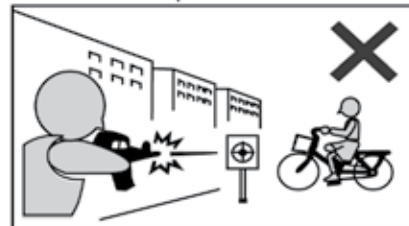

Mettez seulement votre doigt sur la gâchette lorsque vous êtes prêt à tirer.

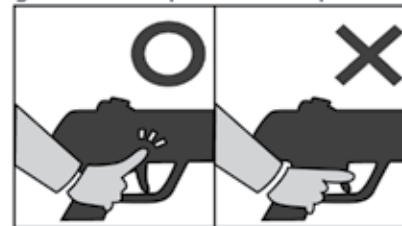

Ne démontez pas ni tentez des réparations sur votre fusil vous-même.



L47 SERIES

6mm Airsoft Electric Gun

WWW.LUCIDAIRSOFT.CA

2 Noms des composants

L47T



L47

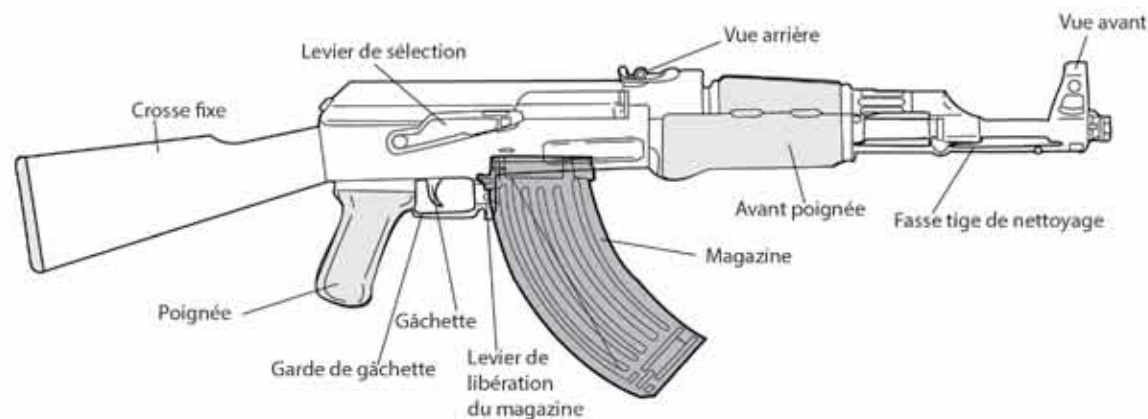

3 Chargement des balles BB et réglage du magazine

1. Ouvrez la trappe au-dessus du magazine et chargez les balles BB.

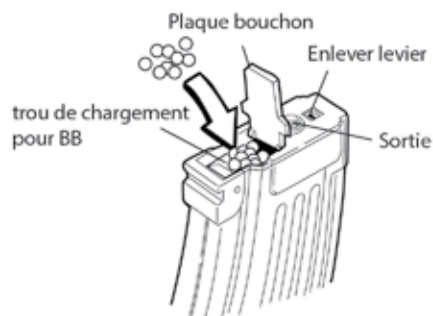

2. Fermez la trappe lorsque les balles BB sont chargées.

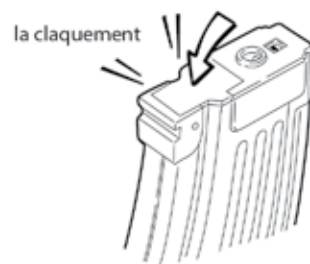

3. Placez le trou de chargement de balles BB par en-haut et tournez l'engrenage au bas.

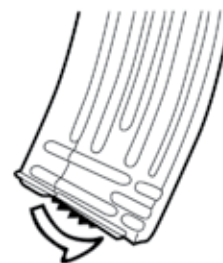

4. Placez le magazine par en-haut. Enlevez le magazine à la gorge (tel que démontré ci-dessous) et appuyez sur le bas du magazine.

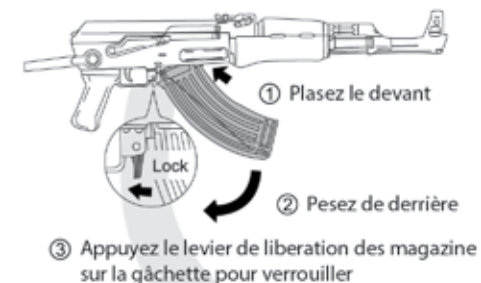

4 Entretien

Tourner le coton tige de nettoyage des plaies lentement lors de l'insertion dans le canon.

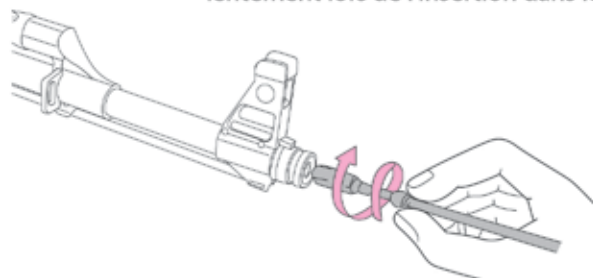

Emballage de chambre HOP

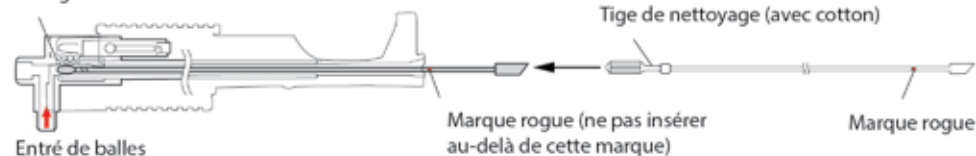

Appliquer quelques gouttes d'huile de silicone ou d'huile de téflon

5 Réglage de la batterie



Ne pas trop charger votre batterie.

Le temp de chargement devrait et le un maximum de 5 humes.

1. Retirez la plaque arrière sur la crosse et sortez le connecteur

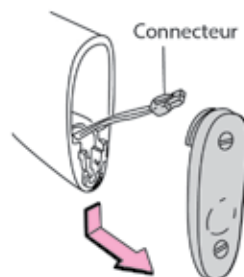
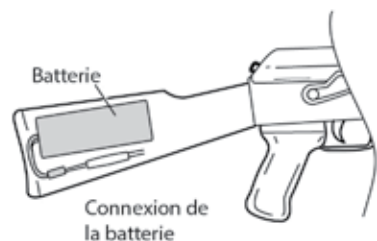

2. Insérez la batterie dans la crosse et attachez les connecteurs

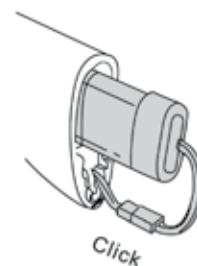

3. Pesez par en bas sur la boîte de fusible. Insérez les connecteurs et les cordes entre la boîte de fusible et la batterie. Pliez la corde dans la forme d'un S. Réinstallez la plaque arrière sur la crosse.

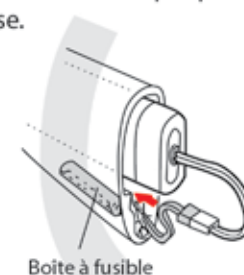

6 Ajustement de la vue

Vue arrière

La vue arrière de la série L47 est un type de tangente qui est ajustée verticalement en fonction de la distance de la cible.

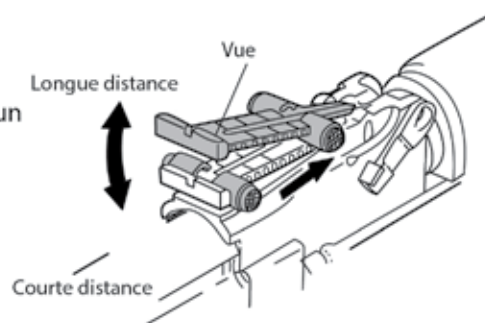

Appuyez sur le bouton de réglage et faites-le glisser avant ou en arrière pour déplacer la vue vers le haut ou vers le bas. Plus le nombre, plus la distance à la cible.

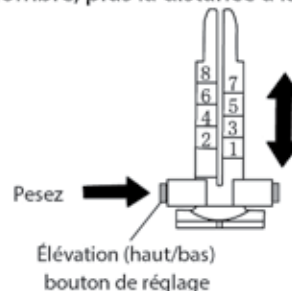

insérer l'outil de réglage de la mire avant dans le guidon et le tourner pour le réglage



7 Paramètre de sélection et de sécurité

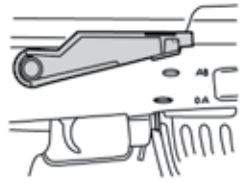

Paramètre sécuritaire
la gâchette ne peut pas être tirée. Toujours place le sélecteur sur la position sécuritaire lorsque vous le transportez ou le rangez.

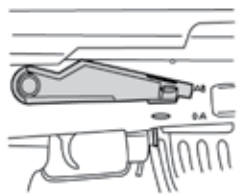

Semi automatique
Le fusil va tirer une balle BB à chaque fois que la gâchette est tirée.

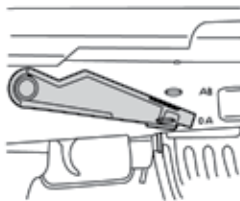

Entièrement automatique
Le fusil va tirer automatiquement lorsque la gâchette est tirée.

❶ Placez le levier sélecteur sur semi ou automatique.

❷ Tirez la gâchette.



Après l'opération

- Enlever le magazine et en tirer à sec avec le levier dans la position semi automatique en dirigeant le fusil dans une direction sécuritaire. Mettre le sélecteur dans la position sécuritaire.
- Débranchez la batterie

Attention au moteur et la batterie

- Chargez la batterie si le tir devient lent.
- Donnez à votre fusil un moment de repos après avoir tiré 500 balles. ceci va assurer une longue vie de service à votre moteur et votre batterie.

Attention - Prudence

- Jamais utiliser CRC-556 ni aucun autre huile à minérales

8 Système de hop-Up variable

En produisant un "backspin" sur les balles, ce système permet une trajectoire de tir, plus longue et plus droite.e

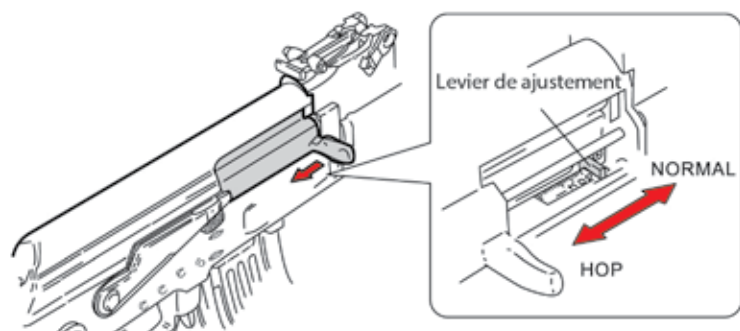

Ajustement

- Ouvrez le verrou pour ajuster le système Hop-up.
- Tournez graduellement la roulette pour donner du hop-up à les balles BB. Tournant excessivement affecte la trajectoire.

Attention - Prudence

- Un hop-up trop élevé peut causer BB à obstruer fréquemment.

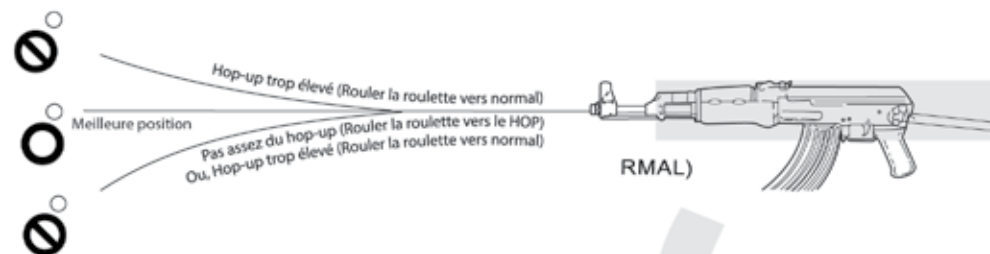

Symptômes	Cause	Action
Balles volent hautes	Le hop-up trop élevé	Tournez graduellement le hop-up vers le "normal"
Balles volent une distance courte	Hop-up trop élevé	Tournez graduellement le hop-up vers le "normal"
	Emballage Hop est contaminés par de l'huile ou de la saleté	Nettoyer la chanber utilisant la tige de nettoyage
Ne peut pas ajusté	Emballage Hop usé ou endommagé	Achat les pièces de rechange de votre vendeur et le remplacer
	Levier ou autre partie endommagé	Achat les pièces de rechange de votre vendeur et le remplacer
Colmatage fréquente des balles BB	Hop-up trop élevé	Tournez graduellement le hop-up vers le "normal"
	Balles BB de taille irrégulière ou de taille trop grandes	Utilisez des balles BB de haute qualité et de la grosseur adéquate.
	Emballage de HOP sale	Nettoyez votre fusil à l'aide de la tige de nettoyage ou consultez votre vendeur pour effectuer des réparations.

9 Dépannage

Symptômes	Cause	Action
Aucunes opérations	Le sélecteur est sur le mode sécuritaire.	Placé le sélecteur sur le mode semi ou entièrement automatique.
	La batterie n'est pas chargée.	Chargez la batterie.
	La connexion est déconnectée.	Attachez la batterie à la connexion.
	La connexion + et – de la connexion pour la batterie est inversé.	Attachez la connexion de la batterie correctement.
	Le fusible est grillé.	Remplacez le fusible.
	La vie du moteur est expiré ou une mauvaise connexion électrique.	Remplacez le moteur ou vérifiez/réparez le contact électrique.
Le moteur tourne mais les balles BB ne se font pas décharger	Les balles sont coincées dans le magazine.	Insérez la tige de chargement dans le magazine pour retirer les balles coincées.
	Les balles sont coincées dans la chambre.	Retirez les balles coincées à l'aide de la tige de nettoyage.
	Engrenage défectueux	Acheté les pièces de rechange de votre vendeur et le remplacer.
Tir automatique impossible	Chargement de la batterie est trop base.	Chargez la batterie.
	Transition balles au magazine défectueux.	Réparez le colmatage du magazine.
	Connexion électrique pauvre.	Consultez votre vendeur pour des réparations.
Tir semi-automatique impossible	Déviations dans le calendrier d'engrenage.	Placez le sélecteur sur semi-automatique après d'avoir tiré 5 ou 6 balles sur entièrement automatique.
	Chargement de la batterie est trop base.	Chargez la batterie.
	Connexion électrique pauvre.	Connexion électrique pauvre. Consultez votre vendeur pour des réparations.

9 Dépannage (Suite).

Symptômes	Cause	Action
Cycle de tir automatique devient long	Chargement de la batterie est trop basse.	Chargez la batterie.
Distance de tir devient plus court	Emballage de chambre (O-ring) usé ou endommagé	Consultez votre vendeur pour des réparations. Remplacez l'emballage de chambre, l'emballage de piston (O-ring), et l'ensemble de piston.
	Emballage de chambre (O-ring) usé ou endommagé	
	Ressort de piston détérioré.	
	Balles BB défectueuse.	Utilisez des balles BB de haute qualité.
	Manque d'huile silicone.	Placez quelques gouttes d'huile silicone en-dessous de la chambre.
Bruit d'opération devient trop bruyant.	Problème d'engrenage causé par trop de tir vide ou des engrenages usé ou endommagé.	Consultez votre vendeur pour des réparations.
	Problème d'engrenage causé par trop de tir vide.	
Balles BB tombe en dehors du baril	La chambre est usée ou endommagée.	
	Aucun ajustement fait au hop-up.	Tournez l'ajustement hop-up vers le Hop.
	Balles BB défectueuses.	Utilisez des balles BB de haute qualité.
Devient mouillé ou échappé dans de l'eau	Arrêtez toutes opérations immédiatement, déconnectez la batterie, essuyez l'eau de l'intérieur du fusil et de la batterie. Si aucune opération n'est détectée, consultez votre vendeur pour des réparations.	

L47 SERIES

6mm Airsoft Electric Gun

10

Vue Agrandis du L47T

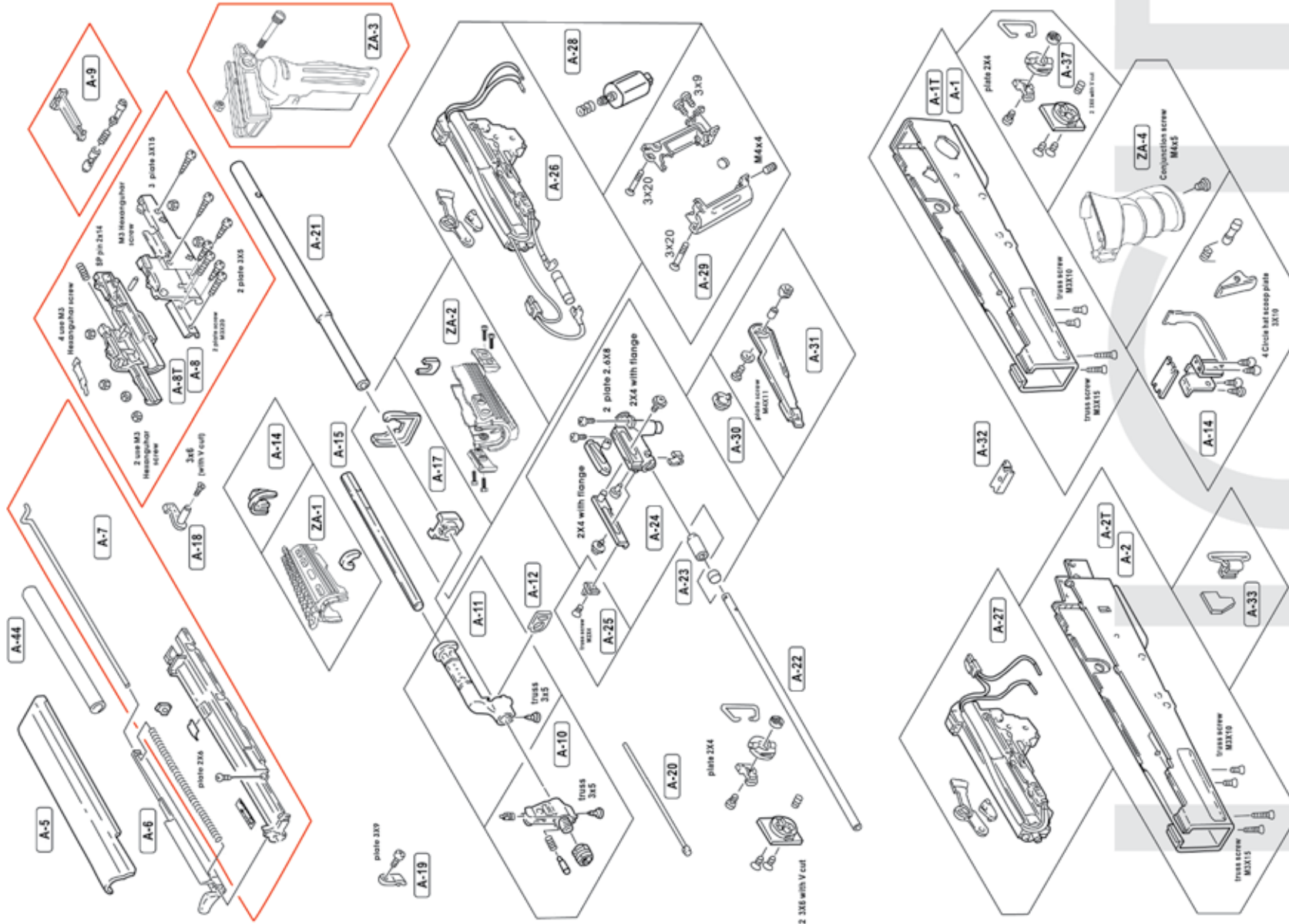

L47 SERIES

6mm Airsoft Electric Gun

WWW.LUCIDAIRSOFT.CA

1

Vue Agrandis du L47

